



Carla

Les points forts

- ✓ Exposition « à fleur » pour une parfaite visibilité
- ✓ Plexi arrière coulissant de série
- ✓ Réserve neutre ou froide côté service



Fabriquée au Portugal

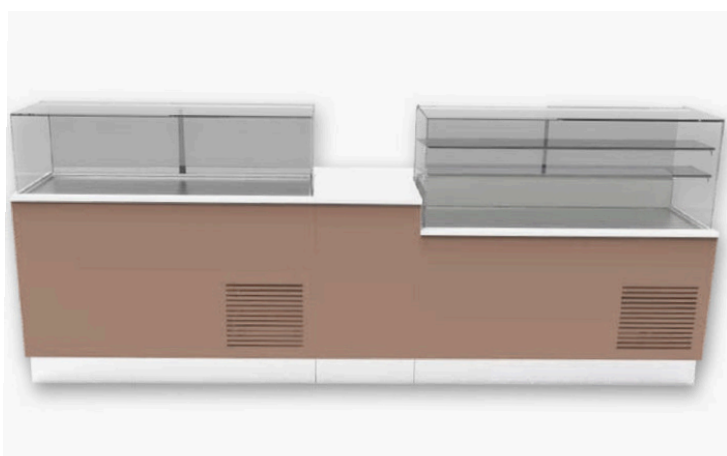

Caractéristiques techniques



- Vitrine nue ou avec décor au choix
- Ambiance climatique classe 3 : 25°C
- Groupe logé ou distant
- Gaz R290
- Froid ventilé : +4/+8°C (version pâtisserie) ou +14/+16°C (version chocolat) avec gestion de l'hygrométrie
- Avec ou sans réserve réfrigérée
- Canalisable
- Plan d'exposition sans armature pour une meilleure visibilité des produits
- Monophasé 230 V/1/50 Hz



Déclinaisons et options

Existe en version :

0 ou 2 étagères

Chocolat ou pâtisserie

Neutre

Tour à viennoiseries

Angle intérieur ou extérieur

Meuble à pain

Options disponibles

- Plan d'exposition en inox, granit ou quartz
- Réserve réfrigérée
- Tablette de service en inox, marbre ou granit
- Eclairage dans les plinthes
- Tiroir pour réserve (simple, double ou triple)
- Meuble caisse

Couleurs RAL

Finition laquée, couleur sur demande

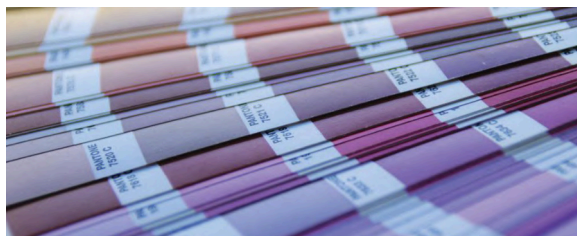

Décoration Granit

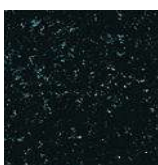

Noir d'Angola

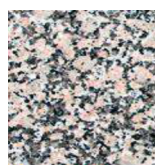

Rose Monção

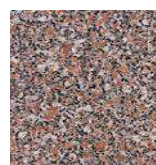

Rose Ste Eulalia

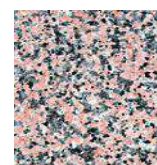

Rose Porrinho



Pierre de sel

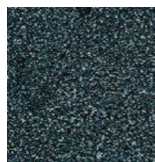

Noir Favaco

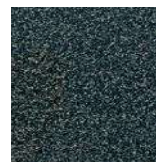

Noir Impala

Décoration bois

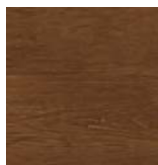

Cerisier

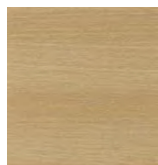

Hêtre

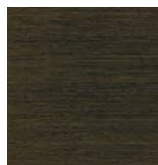

Wengue

Décoration Quartz



Blanc



Beige



Noir



Dimensions vitrine

Modèle	Longueur	Exposition	Réserve	Puissance
Carla 100	1000 mm	0.60 m2	Ouverte	286 W
Carla 150	1500 mm	0.90 m2	Ouverte	286 W
Carla 200	2000 mm	1.50 m2	Ouverte	473 W
Carla 250	2500 mm	1.50 m2	Ouverte	800 W

Largeur 950 mm - Hauteur : 1450 mm

Carla 2 étagères

Carla sans étagère

Tour à viennoiseries

Meuble caisse PMR

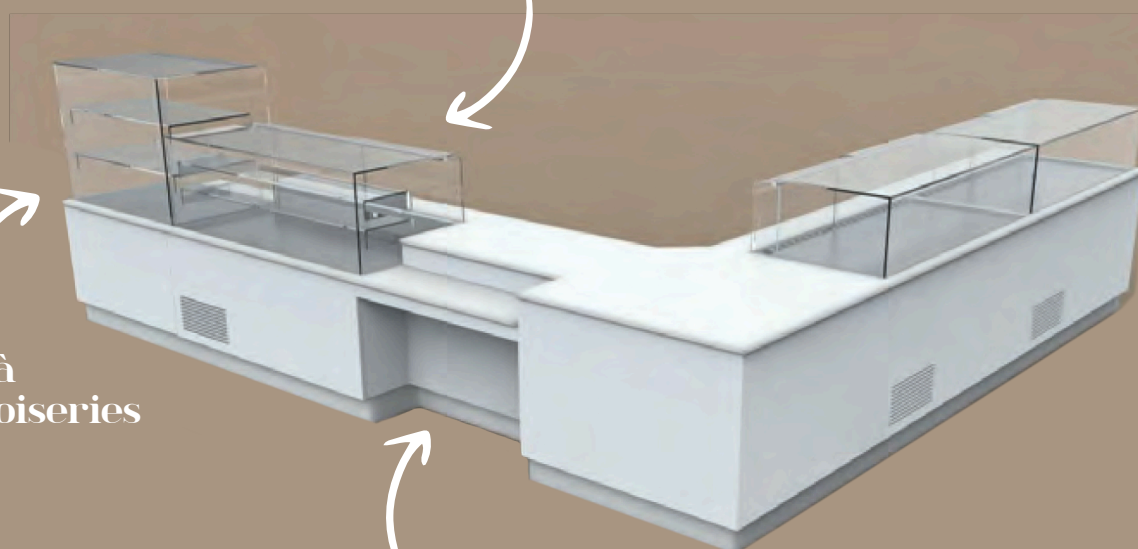

Version sans étagère

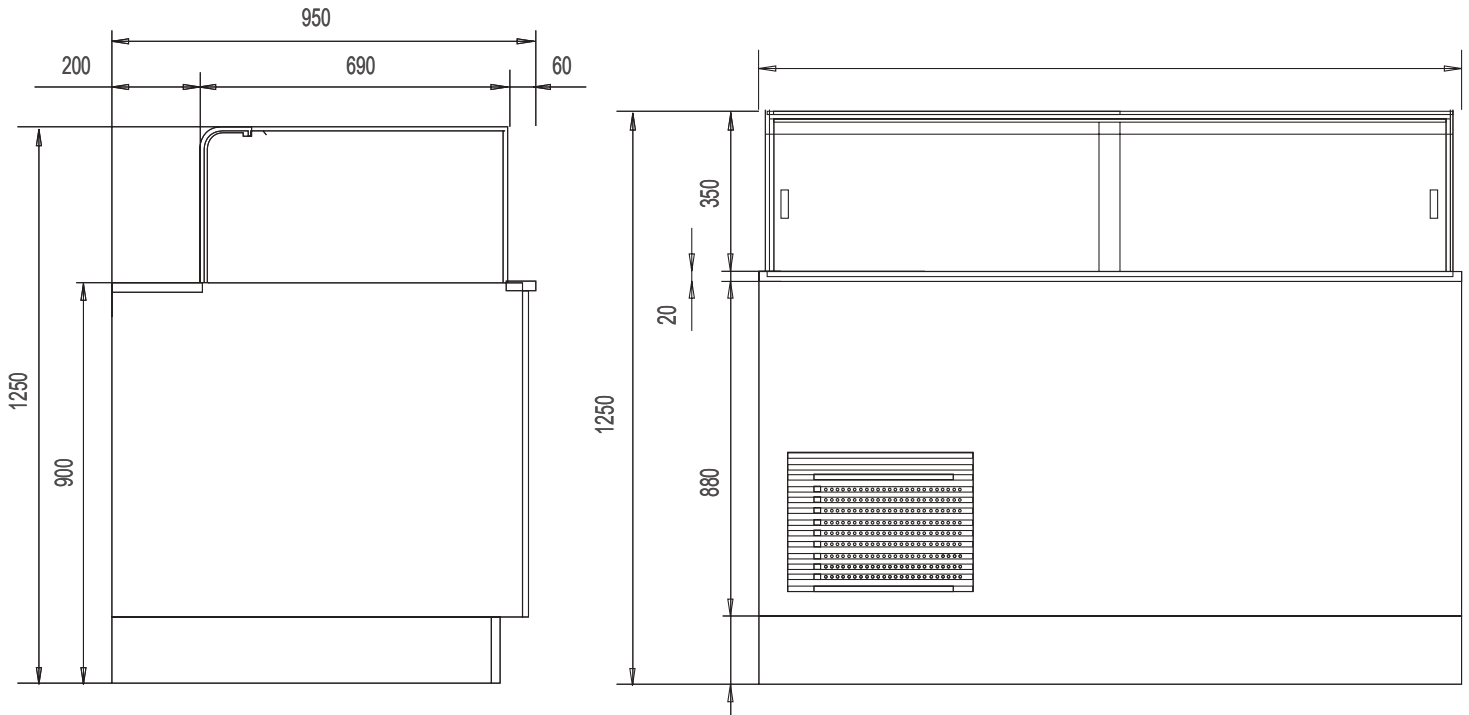

Version avec 2 étagères

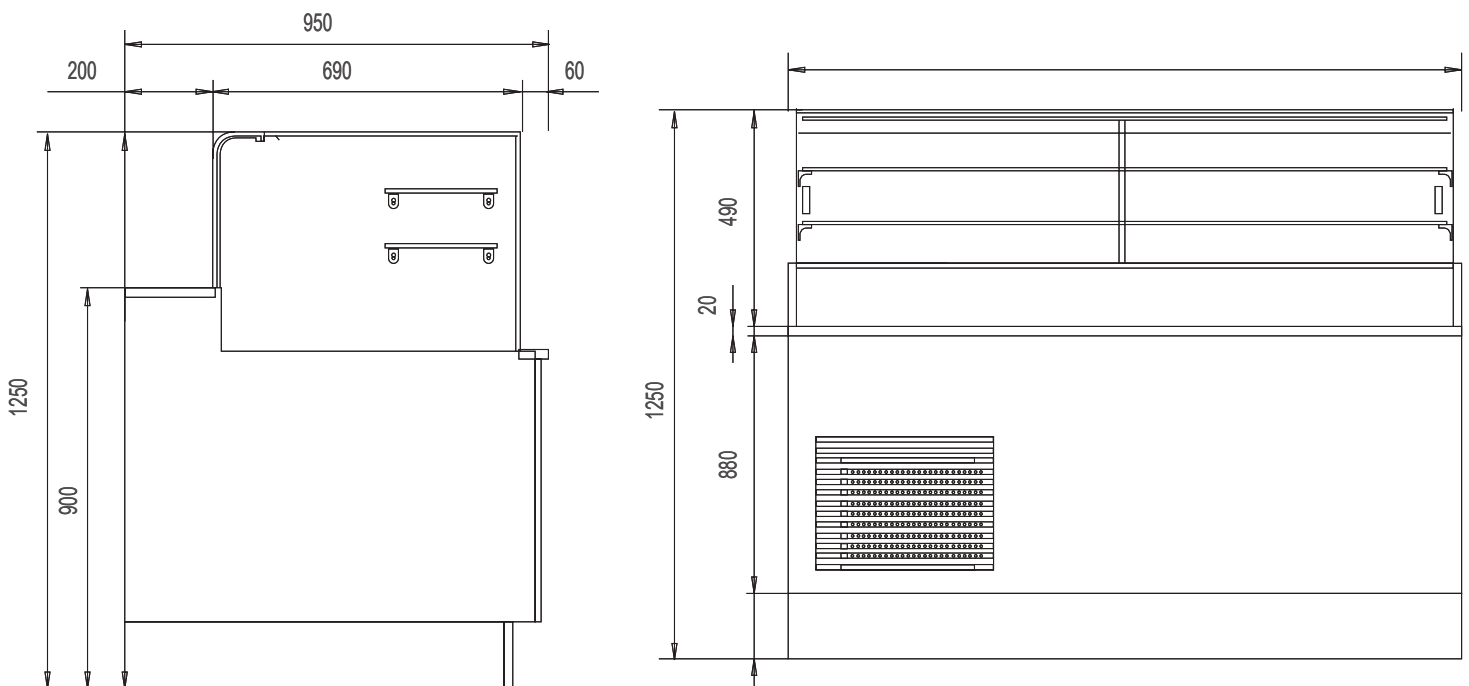

Tour à viennoiseries et meuble caisse

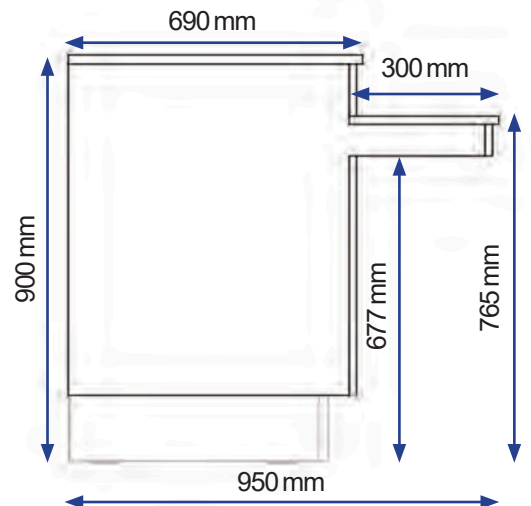
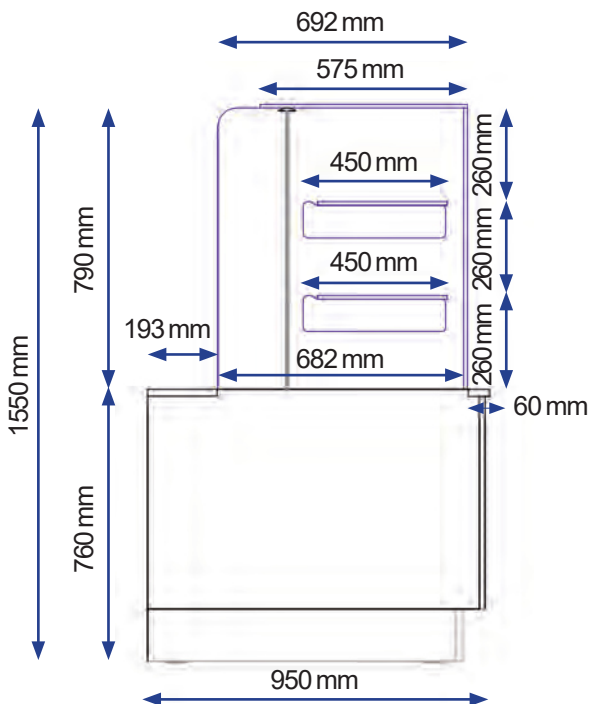



Version standard sans décor



Version 2 étagères, décor noir



Galerie photos

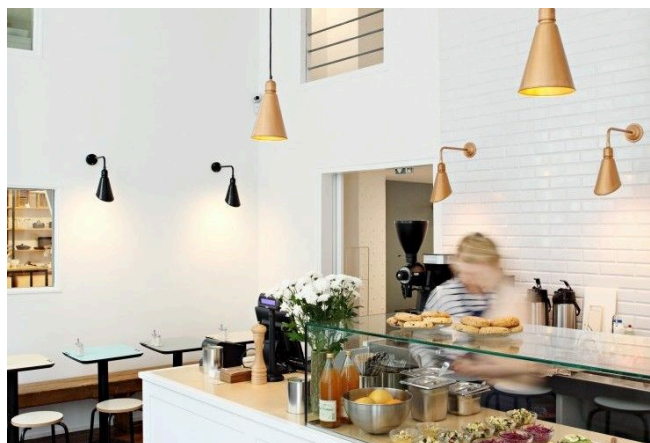

Vue arrière,
réserve réfrigérée



Sortie d'usine

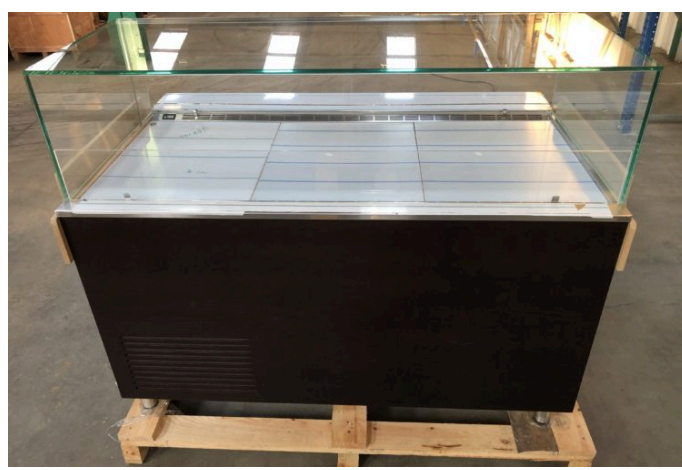
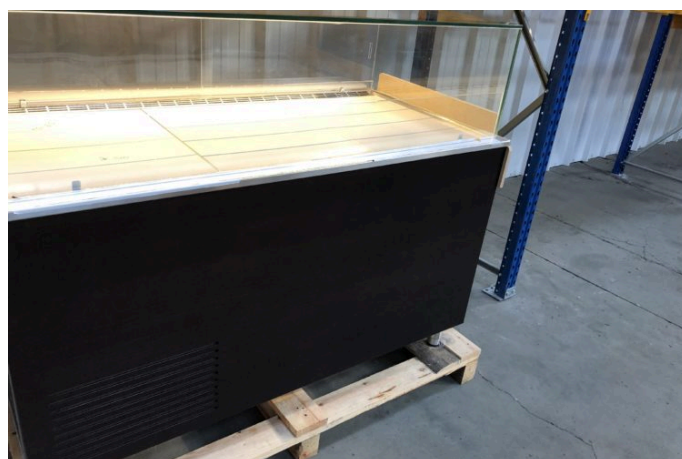

Vitrine réfrigérée Carla



Besoin d'un devis ou de conseils ?
Contactez notre équipe au 04 48 92 00 17